

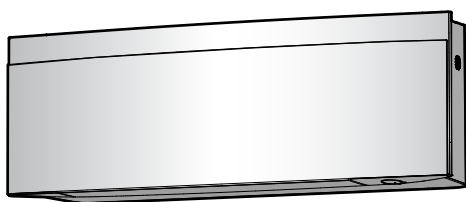

Käyttöopas

Daikin-huoneilmastointilaite



FTXJ20A2V1BW
FTXJ25A2V1BW
FTXJ35A2V1BW
FTXJ42A2V1BW
FTXJ50A2V1BW

FTXJ20A2V1BS
FTXJ25A2V1BS
FTXJ35A2V1BS
FTXJ42A2V1BS
FTXJ50A2V1BS

FTXJ20A2V1BB
FTXJ25A2V1BB
FTXJ35A2V1BB
FTXJ42A2V1BB
FTXJ50A2V1BB

Sisällysluettelo

1	Tietoja asiakirjasta	2
1.1	Tietoa tästä asiakirjasta.....	2
2	Käyttäjän turvallisuusohjeet	2
2.1	Ohjeet turvallista käyttöä varten.....	2
3	Tietoja järjestelmästä	4
3.1	Sisäyksikkö.....	4
3.1.1	Daikin Eye -merkkivalo.....	4
3.2	Tietoja käyttöliittymästä.....	5
3.2.1	Komponentit: Langaton kaukosäädin.....	5
3.2.2	Langattoman kaukosäätimen käyttäminen.....	5
4	Ennen käyttöä	5
4.1	Paristojen asettaminen.....	5
4.2	Langattoman kaukosäätimen magneettitelineen kiinnittäminen.....	6
4.3	Virransyötön kytkeminen päälle.....	6
4.4	Sisäyksikön asetus.....	6
4.4.1	Avaa etupaneeli.....	6
4.4.2	WLAN-yhteys.....	6
4.4.3	Ilmavirran pystysuuntaus.....	8
5	Käyttö	9
5.1	Toiminta-alue.....	9
5.2	Toimintatila ja lämpötilan asetuspiste.....	9
5.2.1	Toimintatilan käynnistäminen/sammuttaminen ja lämpötilan asettaminen.....	9
5.3	Ilmavirran nopeus.....	10
5.3.1	Ilmavirran nopeuden säätäminen.....	10
5.4	Ilmavirran suunta.....	10
5.4.1	Ilmavirran pystysuunnan säätäminen.....	11
5.4.2	Ilmavirran vaakasuunnan säätäminen.....	11
5.4.3	Ilmavirran 3D-suunnan käyttäminen.....	11
5.4.4	Miellyttävä ilmavirta -toiminnan käynnistäminen/pysäyttäminen.....	12
5.5	Intelligent Eye -toiminta.....	12
5.5.1	Intelligent Eye -toiminnan käynnistäminen/pysäyttäminen.....	12
5.6	Tehokas toiminta.....	12
5.6.1	Tehokas-toiminnan käynnistäminen/pysäyttäminen.....	12
5.7	Econo-toiminta.....	12
5.7.1	Econo-toiminnan käynnistäminen/pysäyttäminen.....	12
5.8	Ulkoyksikön hiljainen toiminta.....	13
5.8.1	Ulkoyksikön hiljaisen toiminnan käynnistäminen/pysäyttäminen.....	13
5.9	Flash Streamerin (ilmanpuhdistus) toiminta.....	13
5.9.1	Flash Streamerin (ilmanpuhdistus) toiminnan käynnistäminen/sammuttaminen.....	13
5.10	Kellon ja ajastimen asetus.....	13
5.10.1	Kellon asetus.....	13
5.10.2	OFF/ON-ajastintointi.....	14
5.10.3	Viikkoajastintointi.....	15
6	Energiansäästö ja toiminnan optimointi	16
7	Kunnossapito ja huolto	16
7.1	Yleiskuvaus: Kunnossapito ja huolto.....	16
7.2	Sisäyksikön ja langattoman kaukosäätimen puhdistaminen.....	17
7.3	Etupaneelin puhdistaminen.....	17
7.4	Etupaneelin avaaminen.....	17
7.5	Ilmansuodattimien puhdistaminen.....	17
7.6	Titaaniapatiittihajunpoistosuodattimen ja hopeahiukkassuodattimen (Ag-ionisuodatin) puhdistaminen.....	18
7.7	Titaaniapatiittihajunpoistosuodattimen ja hopeahiukkassuodattimen (Ag-ionisuodatin) vaihtaminen.....	18
7.8	Etupaneelin sulkeminen.....	18
7.9	Huomioon otettavat seikat ennen pitkää käyttötaukoa.....	19

8	Vianetsintä	19
9	Hävittäminen	19

1 Tietoja asiakirjasta

1.1 Tietoa tästä asiakirjasta

Haluamme kiittää sinua ostettuasi tämän tuotteen. Huomaa:

- Lue asiakirjat huolellisesti ennen käyttöliittymän käyttöä, jotta voisit varmistaa parhaan mahdollisen käytön.
- Pyydä asentajaa kertomaan sinulla asetuksista, jotka hän määrittä järjestelmääsi. Tarkista, onko asentaja täyttänyt asentajan asetustaulukon. Jos EI, pyydä häntä tekemään niin.
- Säilytä asiakirja myöhempiä käyttöä varten.

Kohdeyleisö

Loppukäyttäjät



TIETOJA

Tämä laite on tarkoitettu ammattilaisten ja koulutettujen käyttäjien käyttöön liikkeissä, kevyessä teollisuudessa ja maataloilla, sekä maallikoiden käyttöön kaupallisissa toiminna ja kotitalouksissa.

Asiakirjasarja

Tämä asiakirja on osa asiakirjasarjaa. Asiakirjasarjaan kuuluvat:

• Yleiset varoimet:

- Turvallisuusohjeita, jotka on luettava ennen järjestelmän käyttöä
- Muoto: Paperi (sisäyksikön laatikossa)

• Käyttöopas:

- Pikaopas peruskäyttöön
- Muoto: Paperi (sisäyksikön laatikossa)

• Käyttäjän viiteopas:

- Tarkat vaihekohtaiset ohjeet ja taustatietoja peruskäyttöön ja edistyneeseen käyttöön
- Muoto: digitaaliset tiedostot osoitteessa <https://www.daikin.eu>. Etsi mallisi käyttämällä hakutoimintoa 🔍.

Mukana toimitettujen asiakirjojen uusimmat versiot voivat olla saatavilla alueesi Daikin-sivustolta tai asentajan kautta.

Alkuperäinen asiakirja on laadittu englanniksi. Kaikki muut kielet ovat käännettyjä.

2 Käyttäjän turvallisuusohjeet

Noudata aina seuraavia turvallisuusohjeita ja -määräyksiä.

2.1 Ohjeet turvallista käyttöä varten



VAROITUS: LIEVÄSTI TULENARKAA MATERIAALIA

Yksikön sisällä oleva kylmäaine on lievästi tulenarkaa.

HUOMAUTUS

Sisäyksikkö sisältää radiolaitteiston, minimierotusväli laitteiston säteilyosan ja käyttäjän välillä on 10 cm.

HUOMAUTUS

ÄLÄ laita sormia, keppejä tai muita esineitä ilman ulostulo- tai sisäänmenoaukkoon. Koska tuuletin pyörii suurella nopeudella, se aiheuttaa vammoja.

VAROITUS

- Älä muuta, pura, irrota, asenna uudelleen tai korjaa yksikköä itse, sillä virheellinen purkaminen tai asennus voi aiheuttaa sähköiskun tai tulipalon. Ota yhteyttä jälleenmyyjään.
- Jos kylmäainetta vahingossa vuotaa, varmista, ettei avotulta ole. Kylmäaine on täysin turvallista, myrkytöntä ja hieman tulenarkaa, mutta se muodostaa myrkyllistä kaasua, jos sitä pääsee vuotamaan huoneeseen, jossa on tuuletinlämmittimistä, kaasuliesistä tms. tulevaa tulenarkaa ilmaa. Anna aina pätevän asentajan varmistaa ennen käytön jatkamista, että vuotokohta on korjattu.

HUOMAUTUS

Käytä aina langatonta kaukosäädintä tai muuta käyttöliittymää (tarvittaessa) läppien ja kaihdinsäleiden asennon säätämiseen. Jos läpät ja kaihdinsäleät kääntyvät ja niitä yritetään siirtää väkisin käsin, mekanismi rikkoutuu.

HUOMAUTUS

Älä koskaan altista pikkulapsia, kasveja tai eläimiä suoraan ilmapirrille.

VAROITUS

Älä aseta tulenarkaa suihkepulloa ilmastointilaitteen lähelle tai käytä suihkeita yksikön läheisyydessä. Seurauksena saattaa olla tulipalo.

HUOMAUTUS

ÄLÄ käytä järjestelmää, kun käytetään huoneen kaasutustyyppistä hyönteismyrkkyä. Yksikköön voi kerääntyä kemikaaleja, mikä voi vaarantaa kemikaaleille yliherkkien henkilöiden terveyden.

VAROITUS

- Yksikön sisällä oleva kylmäaine on lievästi tulenarkaa mutta ei yleensä vuoda. Jos kylmäainetta vuotaa huoneeseen ja joutuu kontaktiin polttimeen, lämmittimen tai keittotason liekin kanssa, seurauksena voi olla tulipalo tai vahingollisen kaasun muodostumista.
- Sammuta kaikki polttoainelämmittimet, tuuleta huone ja ota yhteys laitteen myyjään.
- Älä käytä yksikköä ennen kuin huoltohenkilö on vahvistanut, että osa, josta kylmäainetta vuosi, on korjattu.

VAROITUS

- ÄLÄ puhkaise tai polta kylmäainekierron osia.
- ÄLÄ käytä muita kuin valmistajan suosittelemia puhdistusaineita tai yritä nopeuttaa sulatusprosessia muilla kuin valmistajan suosittelemilla toimenpiteillä.
- Huomaa, että järjestelmässä oleva kylmäaine on hajutonta.

VAROITUS

Laitetta täytyy säilyttää niin, että vältetään mekaaniset vauriot, hyvällä ilmanvaihdolla varustetussa huoneessa, jossa ei ole jatkuvasti toimivia syttymislähteitä (esim. avotuli, toiminnassa oleva kaasutoiminen laite tai toiminnassa oleva sähkölämmitin). Huoneen koon tulee olla yleisissä varotoimissa määritetyn mukainen.

3 Tietoja järjestelmästä

VAARA: SÄHKÖISKUN VAARA

Pysäytä toiminta ja katkaise kaikki virransyötöt ennen ilmastointilaitteen tai ilmansuodattimen puhdistamista. Muuten seurauksena voi olla sähköisku ja loukkaantuminen.

HUOMAUTUS

Tarkista laitteen pitkään kestäneen käytön jälkeen, että sen teline ja varusteet eivät ole vaurioituneet. Muuten yksikkö voi pudota ja aiheuttaa vammoja.

HUOMAUTUS

Älä kosketa lämmönvaihtimen jäähdytysripoja. Ne ovat teräviä ja voivat aiheuttaa haavoja.

VAROITUS

Ole varovainen tikkaiden kanssa korkeissa paikoissa työskennellessä.

VAROITUS

Väärät pesuaineet tai puhdistustavat voivat aiheuttaa muoviosien vaurioita tai vesivuotoa. Jos pesuainetta läikkyä sähköosien, kuten moottorien, päälle, seurauksena voi olla toimintahäiriö, savua tai tulipalo.

VAARA: SÄHKÖISKUN VAARA

Muista ennen puhdistusta lopettaa käyttö ja kääntää virtakytkin pois päältä tai irrottaa virtajohto. Muuten seurauksena voi olla sähköisku ja loukkaantuminen.

VAROITUS

Jos jotakin epätavallista tapahtuu (palaneen käryä tms.), lopeta käyttö ja **KATKAISE** virta.

Yksikön käytön jatkaminen tällaisissa olosuhteissa voi aiheuttaa rikkoutumisen, sähköiskun tai tulipalon. Ota yhteyttä jälleenmyyjään.

3 Tietoja järjestelmästä

VAROITUS: LIEVÄSTI TULENARKAA MATERIAALIA

Yksikön sisällä oleva kylmäaine on lievästi tulenarkaa.

HUOMAUTUS

Sisäyksikkö sisältää radiolaitteiston, minimierotusväli laitteiston säteilyosan ja käyttäjän välillä on 10 cm.

HUOMIO

Älä käytä järjestelmää muihin tarkoituksiin. Laadun heikkenemisen välttämiseksi älä käytä yksikköä tarkkuuslaitteiden, ruoan, kasvien, eläinten tai taideteosten jäähdytykseen.

3.1 Sisäyksikkö

HUOMAUTUS

ÄLÄ laita sormia, keppejä tai muita esineitä ilman ulostulo- tai sisäänmenoaukkoon. Koska tuuletin pyörii suurella nopeudella, se aiheuttaa vammoja.

TIETOJA

Äänenpainetaso on alle 70 dBA.

VAROITUS

- Älä muuta, pura, irrota, asenna uudelleen tai korjaa yksikköä itse, sillä virheellinen purkaminen tai asennus voi aiheuttaa sähköiskun tai tulipalon. Ota yhteyttä jälleenmyyjään.
- Jos kylmäainetta vahingossa vuotaa, varmista, ettei avotulta ole. Kylmäaine on täysin turvallista, myrkytöntä ja hieman tulenarkaa, mutta se muodostaa myrkyllistä kaasua, jos sitä pääsee vuotamaan huoneeseen, jossa on tuuletinlämmittimistä, kaasuliesistä tms. tulevaa tulenarkaa ilmaa. Anna aina pätevän asentajan varmistaa ennen käytön jatkamista, että vuotokohta on korjattu.

Virtapainike

Jos käyttöliittymä (esim. langaton kaukosäädin) puuttuu, voit käynnistää/pysäyttää toiminnan sisäyksikön ON/OFF-painikkeella. Kun toiminta käynnistetään tällä painikkeella, käytetään seuraavia asetuksia:

- Toimintatila = Automaattinen
- Lämpötila-asetus = 25°C
- Ilmavirran nopeus = Automaattinen

3.1.1 Daikin Eye -merkkivalo

Daikin Eyen väri vaihtuu toiminnan mukaan.

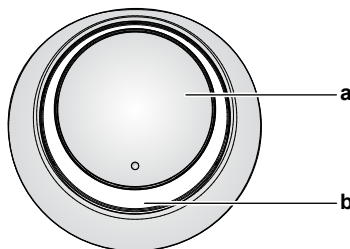

- a ON/OFF-painike
- b Daikin Eye (infrapunasignaalien vastaanottimen kanssa)

Käyttö	Daikin Eyen väri
Automaattinen	Punainen/sininen
Jäähdytys	Sininen
Lämmitys	Punainen
Vain tuuletin	Valkoinen
Kuivaus	Vihreä
Ajastintoiminto	Oranssi ^(a)

^(a) Jos ON/OFF-ajastin tai viikkoajastintoiminto on asetettu, Daikin Eye muuttuu aika ajoon oranssiksi. Kun valo on palannut oranssina noin 10 sekuntia, se palaa toimintatilan väriin 3 minuutin ajaksi. **Esimerkki:** Jos ajastin asetetaan jäähdystoiminnan aikana, Daikin Eye syttyy aika ajoon oranssina 10 sekunnin ajaksi ja vaihtaa sitten siniseen 3 minuutin ajaksi.

3.2 Tietoja käyttöliittymästä

Langaton kaukosäädin

i TIETOJA

Sisäyksikön mukana toimitetaan käyttöliittymänä toimiva langaton kaukosäädin. Tässä oppaassa kuvataan vain käyttö tämän käyttöliittymän kanssa. Jos liitetään toinen käyttöliittymä, katso liitetyn käyttöliittymän käyttöopas.

- **Suora auringonvalo.** Älä jätä langatonta kaukosäädintä suoraan auringonvaloon.
- **Pöly.** Signaalin lähettäessä tai vastaanottimessa oleva pöly vähentää herkkyyttä. Pyyhi pöly pois pehmeällä liinalla.
- **Loistevalaisimet.** Signaalien välitys saattaa estyä, jos huoneessa on loistevalaisimia. Ota tällaisessa tapauksessa yhteys asentajaan.
- **Muut laitteet.** Jos langattoman kaukosäätimen signaalit ohjaavat muita laitteita, siirrä muita laitteita tai ota yhteys asentajaan.
- **Verhot.** Tarkista, että verhot tai muut esineet eivät estä yksikön ja langattoman kaukosäätimen välistä signaalia.

! HUOMIO

- Älä pudota langatonta kaukosäädintä.
- Älä anna langattoman kaukosäätimen kastua.

3.2.1 Komponentit: Langaton kaukosäädin

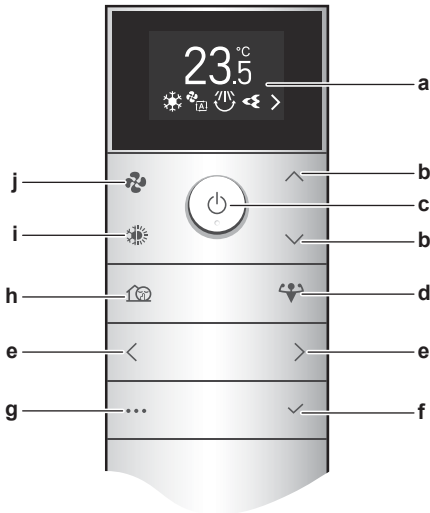

- a LCD-näyttö
- b Lämpötilan ylös/alas- ja valikkonavigoinnin ylös/alas-painikkeet
- c Virtapainike
- d Tehokäyttöpainike
- e Valikkonavigoinnin vasen/oikea painike
- f Vahvista-painike
- g Päävalikko-painike
- h Ulkoyksikön hiljainen toiminta
- i Tilan valintapainike (automaattinen, jäähdytys, lämmitys, kuivaus, vain tuuletin)
- j Ilmavirran nopeuden asetuspainike

3.2.2 Langattoman kaukosäätimen käyttäminen

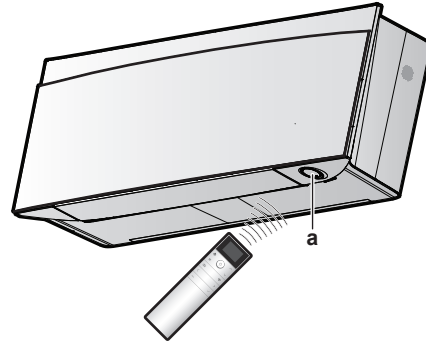

a Infrapunasiinaalien vastaanotin

Huomautus: Varmista, ettei esteitä ole 500 mm:n etäisyydellä infrapunasiinaalien vastaanottimen alapuolella. Ne voivat vaikuttaa langattoman kaukosäätimen vastaanottotehoon.

- 1 Osoita signaalilähettimellä sisäyksikön infrapunasiinaalien vastaanotinta (suurin tiedonsiirtoetäisyys on 7 m).

Tulos: Kun sisäyksikkö vastaanottaa langattoman kaukosäätimen signaalin, kuuluu äänimerkki:

Ääni	Kuvaus
Kaksi äänimerkkiä	Toiminta alkaa.
Yksi äänimerkki	Asetus muuttuu.
Pitkä äänimerkki	Toiminta päättyy.

4 Ennen käyttöä

i TIETOJA

Tämä opas sisältää vain muutamia asetuksia ennen käyttöä.

Katso lisää asetuksia **käyttäjän viiteoppaasta** osoitteessa <https://qr.daikin.eu/?N=FTXJ-AW>, kohta "Documentation".



- **Sisäyksikön asetus:** Daikin Eyen kirkkaus, avaa etupaneeli, langaton LAN-yhteys, ilmavirran pystysuuntatoiminto, sisäyksikön asennuspaikka, kuivanaipitotoiminto
- **Langattoman kaukosäätimen asetus:** LCD:n kontrasti, LCD:n kirkkaus, LCD:n sammutusaika, automaattinen lähetyksen valinnan jälkeen, sisäyksikön infrapunavastaanottimen kanavat

4.1 Paristojen asettaminen

Paristot kestävät noin 1 vuoden.

- 1 Irrota takakansi.
- 2 Aseta molemmat paristot yhtä aikaa.
- 3 Laita kansi takaisin.

4 Ennen käyttöä

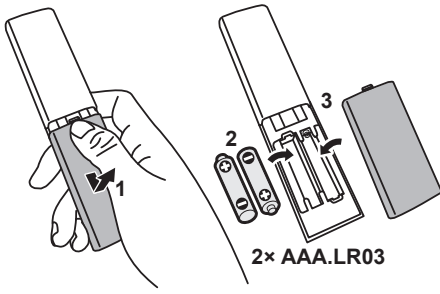

TIETOJA

- LCD-näytön vilkkuva -kuvake (ensimmäinen paikka) osoittaa pariston alhaisen varauksen.
- Kun paristojen varaus on alhainen, langattoman kaukosäätimen toiminnot keskeytetään. Voit ainoastaan lopettaa toiminnan; kaikki ajastintoiminnot ovat pois päältä. Vaihda paristot mahdollisimman pian.
- Vaihda aina molemmat paristot yhtä aikaa.

4.2 Langattoman kaukosäätimen magneettitelineen kiinnittäminen

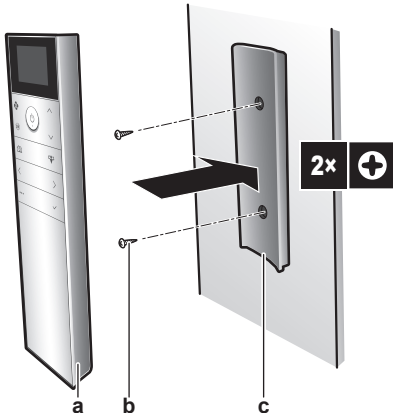

- a Langaton kaukosäädin
- b Ruuvit (hankitaan erikseen)
- c Langattoman kaukosäätimen magneettiteline

- 1 Valitse paikka, josta signaalit saavuttavat yksikön.
- 2 Kiinnitä pidin ruuveilla seinään tai vastaavaan paikkaan.
- 3 Ripusta langaton kaukosäädin telineeseen.

TIETOJA

Langattoman kaukosäätimen teline on magneettinen. Muista asentaa teline oikea puoli ylöspäin.

4.3 Virransyötön kytkeminen päälle

- 1 Käännä virtakytkin päälle.

Tulos: Sisäyksikön läppä avautuu ja sulkeutuu referenssiasiennon asettamista varten.

4.4 Sisäyksikön asetus

- 1 Siirry päävalikkoon painamalla  ja siirry sisäyksikön asetusvalikkoon painikkeilla  ja . Siirry valikkoon painamalla .

Sisäyksikön asetusvalikko





- 2 Tee alla luetellut asetukset.
- 3 Palaa päävalikkoon painamalla  tai poistu aloitusnäyttöön painamalla .

4.4.1 Avaa etupaneeli

Etupaneeli avautuu automaattisesti, kun toiminta alkaa. Käytä tätä ominaisuutta etupaneelin avaamiseen, kun toiminta on pysäytetty. **Esimerkki:** huollon aikana.

Etupaneelin avaaminen langatonta kaukosäädintä käyttämällä

- 1 Varmista, että toiminta on pois päältä. Jos se ei ole, kytke se pois päältä painikkeella .
- 2 Siirry sisäyksikön asetusvalikossa etupaneelin avausnäyttöön painikkeilla  ja .

Etupaneelin avausnäyttö

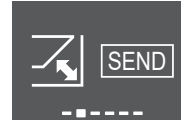

- 3 Vahvista painamalla .

Tulos: Etupaneeli avautuu.

- 4 Sulje etupaneeli painamalla  uudelleen tai palaa aloitusnäyttöön painamalla .

4.4.2 WLAN-yhteys

Yhdistä yksikkö kotiverkkoon ja lataa sovellus, niin voit muuttaa termostaatin asetuksia, asettaa lämpötila-ajastuksia, seurata energiankulutusta yms.

Lisätietoja teknisistä tiedoista, asetusmenetelmistä, usein kysytyistä kysymyksistä ja vianetsintävinkeistä on osoitteessa app.daikineurope.com.



Asiakkaan vastuulla on hankkia:

- Älypuhelin tai tabletti, jossa on vähintään tuettu Android- tai iOS-versio, joka on määritetty osoitteessa app.daikineurope.com.
- Internet-linja ja viestintälaitte, kuten modeemi, reititin tms.
- WLAN-tukiasema
- Asennettu maksuton ONECTA-sovellus

Huomautus: SSID (langattoman verkon tunnus) ja KEY (salasana) on merkitty yksikköön, jos niitä tarvitaan.

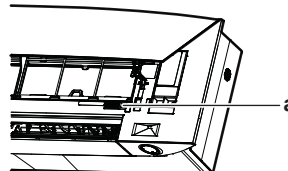

a Tarra, jossa on SSID ja KEY

Langattoman LAN-verkon käyttämisessä huomioitavaa

ÄLÄ käytä lähellä seuraavia:

- **Lääkinnälliset laitteet.** Esim. henkilöt, jotka käyttävät sydämentahdistimia tai defibrillaattoreita. Tämä tuote voi aiheuttaa sähkömagneettisia häiriöitä.
- **Automaatiohjatut laitteet.** Esim. automaattiovet tai palohälytinalaiteisto. Tämä tuote voi aiheuttaa laitteiston virheellistä käyttäytymistä.
- **Mikroaaltouuni.** Se voi vaikuttaa WLAN-tiedonsiirtoon.

ONECTA-sovelluksen asennus

- 1 Avaa:
 - Google Play, jos käytät Android-laitetta.
 - App Store, jos käytät iOS-laitetta.
- 2 Etsi "ONECTA".
- 3 Asenna näytön ohjeiden mukaan.

Etsi sovellus suoraan käyttämällä langattoman kaukosäätimen näytössä olevaa QR-koodia

- 1 Siirry päävalikkoon painamalla ja siirry langattoman kaukosäätimen asetusvalikkoon painikkeilla ja .
- 2 Siirry valikkoon painamalla .

Langattoman kaukosäätimen asetusvalikko



- 3 Siirry QR-kodinäyttöön painikkeilla ja .
 - 4 Skannaa QR-koodi älypuhelimella tai muulla älylaitteella.
- Tulos:** QR-koodi ohjaa sinut App Storeen tai Google Playhin.



- 5 Asenna noudattamalla näyttöön tulevia ohjeita.

TIETOJA

Jos QR-koodia on vaikea lukea, vaihda näytettävä QR-koodi painikkeilla tai ja yritä sitten uudelleen.

Langattoman yhteyden määrittäminen

Langaton sovitin voidaan yhdistää kotiverkkoon kahdella tavalla.

- Käyttämällä älylaitetta (älypuhelin, tabletti) ja SSID:tä ja KEY:tä (salasana)
- Käyttämällä Wi-Fi reitittimen WPS(Wi-Fi Protected Setup) -painiketta.

Katso lisätietoja ja usein kysytyjä kysymyksiä osoitteesta app.daikineurope.com.

Huomautus: Asetus tehdään langattomalla kaukosäätimellä WLAN-asetusvalikossa. Osoita aina asetusten tekemisen aikana langattomalla kaukosäätimellä yksikön infrapunasignaalin vastaanotinta.

TIETOJA

Varmista, että toiminta pysäytetään ennen langattoman yhteyden asettamista. Yhteyden muodostaminen ei onnistu yksikön ollessa toiminnassa.

- 1 **Pysäytä toiminta** ennen langattoman yhteyden asettamista.
- 2 Varmista, että langaton reititin on riittävän lähellä yksikköä ja että mikään ei estä signaalia.

Valikko	Kuvaus
ON OFF	<ul style="list-style-type: none"> • ON = Langaton LAN päällä (AP-tila/RUN-tila (SSID + KEY) -yhteysasetus) • OFF = Langaton LAN pois päältä
EXIT	Poistu asetusvalikkoon
WPS	WPS-yhteysasetus
RESET	Palauta tehdasasetukset
STATUS	Yhteyden tilan tarkistus

Langattoman LAN-verkon yhdistäminen kotiverkkoon

Langaton sovitin voidaan yhdistää kotiverkkoon käyttämällä:

- reitittimen WPS-painiketta (Wi-Fi Protected Setup) (jos on),
 - Yksikköön merkittyä SSID:tä (langattoman verkon tunnus) ja KEY:tä (salasana).
- 1 Siirry sisäyksikön asetusvalikossa langattoman LAN-yhteyden asetukseen painikkeilla ja . Siirry valikkoon painamalla .

Sisäyksikön asetusvalikko



Langattoman WLAN-yhteyden asetus



- 2 Vaihda asetukseksi ON painikkeilla ja . Vahvista valinta painamalla .

Langaton LAN -signaali päällä



Langaton LAN signaali pois päältä



Tulos: Yhteysohje näkyy näyttössä 5 sekunnin ajan, ja langattoman LAN-verkon tilanäyttö tulee esiin.

- 3 Jatka asetuksen tekemistä käyttämällä WPS-painiketta tai SSID:tä ja KEY:tä.

4 Ennen käyttöä

Yhteyden muodostaminen käyttämällä WPS-painiketta

- 1 Siirry WPS-näyttöön painikkeilla  ja . Vahvista valinta painamalla .

Tulos: Daikin Eye:n väri vaihtelee: oranssi ja osittain vihreä.

WPS-asetus



- 2 Paina tiedonsiirtolaitteen (esim. reitittimen) WPS-painiketta noin 1 minuutin kuluessa. Katso tiedonsiirtolaitteen opas.

Tulos: Jos yhteyden muodostaminen onnistui, Daikin Eye:n väri vaihtelee: sininen ja osittain vihreä.

TIETOJA

Jos yhteyttä reitittimeen ei voi muodostaa, kokeile menettelyä "Yhteyden muodostaminen käyttämällä SSID- ja KEY-numeroa" [p 8].

- 3 Poistu aloitusvalikkoon painamalla  tai palaa sisäyksikön asetusvalikkoon käyttämällä Poistu-näyttöä.

Yhteyden muodostaminen käyttämällä SSID- ja KEY-numeroa

- 1 Avaa ONECTA-sovellus älylaitteessa ja noudata näyttöön tulevia ohjeita.
- 2 Liitä älylaite samaan kotiverkkoon yksikön kanssa.
- 3 Tarkista, onnistuiko yhteyden muodostaminen (katso "Langattoman LAN yhteyden tilan tarkistaminen" [p 8]).
- 4 Poistu aloitusvalikkoon painamalla  tai palaa sisäyksikön asetusvalikkoon käyttämällä Poistu-näyttöä.

Langattoman LAN yhteyden tilan tarkistaminen

- 1 Siirry tilanäyttöön painikkeilla  ja . Vahvista painamalla .

Tilanäyttö



- 2 Tarkista Daikin Eye.

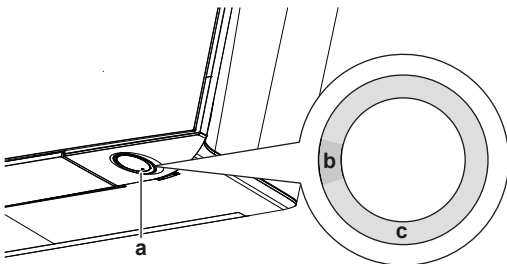

- a Daikin Eye
b Osittain vihreä
c Punainen, oranssi tai sininen

Daikin Eye:n väri vaihtelee: osittain vihreä ja...	... niin langaton sovitin on...
Punainen	ei yhdistetty



Daikin Eye:n väri vaihtelee: osittain vihreä ja...	... niin langaton sovitin on...
oranssi	käynnissä ja valmis muodostamaan yhteyden kotiverkkoon reitittimen WPS-painikkeen kautta; katso "Yhteyden muodostaminen käyttämällä WPS-painiketta" [p 8].
sininen	yhdistetty kotiverkkoon: <ul style="list-style-type: none"> ▪ SSID:llä + KEY:llä. tai <ul style="list-style-type: none"> ▪ reitittimen WPS-painikkeella.

- 3 Poistu aloitusvalikkoon painamalla  tai palaa sisäyksikön asetusvalikkoon käyttämällä Poistu-näyttöä.

Yhteysasetuksen tehdasasetuksen palauttaminen

Palauta yhteysasetuksen tehdasasetus, jos haluat:

- katkaista tiedonsiirtolaitteen (esim. reitittimen) tai älylaitteen langattoman LAN-yhteyden.
- toistaa asetuksen, jos yhteyden muodostaminen epäonnistui.

- 1 Siirry nollausnäyttöön painikkeilla  ja . Vahvista valinta painamalla .



Tulos: Asetuksen oletusarvo palautetaan.

Nollausnäyttö



- 2 Poistu aloitusvalikkoon painamalla  tai palaa sisäyksikön asetusvalikkoon käyttämällä Poistu-näyttöä.

Langattoman LAN-yhteyden kytkeminen pois päältä

- 1 Siirry WLAN-yhteyden asetusvalikkoon ja vaihda asetukseksi OFF painikkeilla  ja . Vahvista valinta painamalla .

Tulos: Daikin Eye on vuorotellen vihreä ja valkoinen. Tiedonsiirto on OFF.

4.4.3 Ilmavirran pystysuuntatoiminto

Tämä toiminto auttaa optimoimaan ilmavirran ja lämpötilan jakautumisen lämmitystoimintatilassa. Voit poistaa tämän toiminnon käytöstä, jos yksikön alapuolella on huonekalu tai muu esine.

Ilmavirran pystysuunta pois päältä

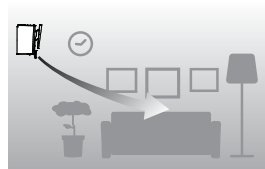

Ilmavirran pystysuunta päällä

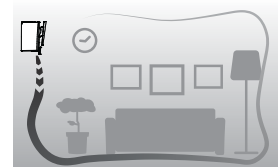

Ilmavirran pystysuuntatoiminnon kytkeminen päälle/pois

- 1 Siirry sisäyksikön asetusvalikkoon ilmavirran pystysuunta-asetukseen painamalla  ja .

Ilmavirran
pystysuuntatoiminto päälläIlmavirran
pystysuuntatoiminto pois
päältä

- Muuta asetusta painamalla ja .
- Vahvista valinta painamalla .
- Palaa päävalikkoon painamalla tai palaa aloitusnäyttöön painamalla .

5 Käyttö

TIETOJA

Sisäyksikön mukana toimitetaan käyttöliittymänä toimiva langaton kaukosäädin. Tässä oppaassa kuvataan vain käyttö tämän käyttöliittymän kanssa. Jos liitetään toinen käyttöliittymä, katso liitetyn käyttöliittymän käyttöopas.

5.1 Toiminta-alue

Turvallisen ja tehokkaan toiminnan takaamiseksi käytä järjestelmää vain seuraavien lämpötila- ja kosteusrajojen sisällä.

	Jäähdytys ja kuivaus ^{(a)(b)}	Lämmitys ^(a)
Ulkolämpötila RXJ-malleja varten	-10~50°C DB	-20~24°C DB -21~18°C WB
Ulkolämpötila malleja 2MXM, 3MXM, 4MXM ja 5MXM varten	-10~46°C DB	-15~24°C DB -15~18°C WB
Sisälämpötila	18~37°C DB 14~28°C WB	10~30°C DB
Sisäilman kosteus	≤80% ^(a)	-

^(a) Turvalaite saattaa pysäyttää järjestelmän toiminnan, jos yksikkö toimii toiminta-alueensa ulkopuolella.

^(b) Kondensaatiota ja veden tippumista saattaa esiintyä, jos yksikkö toimii toiminta-alueensa ulkopuolella.

5.2 Toimintatila ja lämpötilan asetusaste

Milloin. Säädä järjestelmän toimintatilaa ja aseta lämpötila, kun haluat:

- lämmittää tai jäähdyttää huonetta
- puhalleta huoneeseen ilmaa ilman lämmitystä tai jäähdytystä
- vähentää kosteutta huoneessa

Mitä. Järjestelmä toimii eri tavoin käyttäjän valinnan mukaan.

Asetus	Kuvaus
Automaattinen 	Järjestelmä jäähdyttää tai lämmittää huoneen lämpötilan asetuspisteeseen. Se vaihtaa tarvittaessa automaattisesti jäähdytyksen ja lämmityksen välillä.
Jäähdytys 	Järjestelmä jäähdyttää huoneen lämpötilan asetuspisteeseen.

Asetus	Kuvaus
Lämmitys 	Järjestelmä lämmittää huoneen lämpötilan asetuspisteeseen. Teholämmitys Tämä ominaisuus on automaattinen: se lämmittää asunnon nopeasti, kun yksikkö käynnistetään lämmitystilassa.
Vain tuuletin 	Järjestelmä säätää vain ilmavirtaa (ilmavirran nopeus ja suunta). Lämpötilaa ei voi asettaa tämän toiminnan aikana.
Kuivaus 	Järjestelmä vähentää kosteutta huoneessa. Lämpötilaa ei voi asettaa tämän toiminnan aikana.

Lisätietoja:

- Ulkolämpötila.** Järjestelmän jäähdytys- tai lämmitysteho laskee, kun ulkolämpötila on liian korkea tai liian alhainen.
- Sulatustoiminta.** Lämmitystoiminnan aikana ulkoyksikköön saattaa muodostua huuretta, joka laskee lämmitystehoa. Tällöin järjestelmä siirtyy automaattisesti sulatustoimintaan huurteen poistamiseksi. Sulatustoiminnan aikana sisäyksiköstä ei puhalleta kuumaa ilmaa.
- Kosteusanturi.** Säädä kosteutta vähentämällä sitä jäähdytysprosessin aikana.

5.2.1 Toimintatilan käynnistäminen/ sammuttaminen ja lämpötilan asettaminen

Toimintatila

- Siirry toimintatilan karusellivalikkoon painamalla . Kun painiketta painellaan, tila vaihtuu seuraavasti:



TIETOJA

- Karusellivalikossa voit siirtyä kumpaankin suuntaan painikkeilla ja tai ja .
- Karusellivalikko käynnistyy aina aktiivisena olevasta asetuksesta.

- Paina , kun haluat **käynnistää** toiminnan.
- Aloitusnäyttö vaihtuu seuraavasti, ja Daikin Eye -merkkivalo syttyy.

Aloitusnäyttö, kun yksikkö on päällä seuraavien toimintojen aikana...		
lämmitys, jäähdytys, automaattinen toiminta	kuivaustoiminta	vain tuuletin - toiminta

Lämpötilan asetusaste

- Paina tai yhden tai useamman kerran, kun haluat laskea tai nostaa **lämpötilan asetusastetta**.

5 Käyttö

Jäähdytystoiminta	Lämmitystoiminta	Automaattinen toiminta	Kuivaus- tai vain tuuletin -toiminta
18~32°C	10~30°C	18~30°C	Ei asetuspistettä ^(a)

^(a) Lämpötilaa ei voi säätää, kun käytetään **kuivaus-** tai **vain tuuletin** -toimintatilaa.

5 Paina , kun haluat **pysäyttää** toiminnan.

Tulos: Aloitusnäyttö vaihtuu seuraavasti, ja Daikin Eye -merkkivalo sammuu.

Aloitusnäyttö, kun yksikkö on pois päältä





5.3 Ilmavirran nopeus

TIETOJA

- Ilmavirran nopeusasetusta ei voi säätää, kun käytetään Kuivaus-toimintatilaa.
- Lämmitystilassa ilmavirran nopeutta lasketaan kylmän ilmavirran muodostumisen välttämiseksi. Kun ilmavirran lämpötila nousee, toimintaa jatketaan asetetulla ilmavirran nopeudella.

Voit säätää sisäyksiköstä tulevan ilmavirran voimakkuutta.



Asetus	Kuvaus
Tuulettimen nopeus 1~5 	5 ilmavirran nopeustasoa matalasta korkeaan.
Automaattinen 	Sisäyksikkö säätää tuulettimen nopeutta automaattisesti asetuspuoleen ja sisälämpötilan mukaan.
Sisäyksikön hiljainen käyttö 	Sisäyksiköstä kuuluvan melun vähentämistä varten (Esimerkki: yöllä)

TIETOJA

Jos yksikkö saavuttaa lämpötilan asetuspuoleen:





- jäähdytys- tai automaattisessa tilassa. Tuuletin lakkaa toimimasta.
- lämmitystilassa. Tuuletin toimii alhaisella ilmavirran nopeudella.

5.3.1 Ilmavirran nopeuden säätäminen

1 Siirry ilmavirran karusellivalikkoon painamalla . Kun painiketta  painetaan, tila vaihtuu seuraavasti:







TIETOJA

- Karusellivalikossa voit siirtyä kumpaankin suuntaan painikkeilla  ja  tai  ja .
- Karusellivalikko käynnistyy aina aktiivisena olevasta asetuksesta.

5.4 Ilmavirran suunta

Ilmavirran suunta tarkoittaa suuntaa, johon sisäyksikkö puhalttaa ilmaa. Se tekee sen siirtämällä vaakasuoria siipiä (läppiä) tai pystysuoria siipiä (kaihdinsäleitä). Säädä ilmavirran suuntaa tarpeen mukaan ja kääntyvään tai kiinteään asentoon.

Asetus	Ilmavirran suunta
Automaattinen pystykääntö 	Siirtää vaakasuoria siipiä (läppiä) ylös ja alas.
Automaattinen vaakakääntö 	Siirtää pystysuoria siipiä (kaihdinsäleitä) sivulta sivulle.
Ilmavirran 3-D-suunta 	Siirtää vuorotellen ylös ja alas ja sivulta sivulle
	Pysyy paikallaan.

HUOMAUTUS

Käytä aina langatonta kaukosäädintä tai muuta käyttöliittymää (tarvittaessa) läppien ja kaihdinsäleiden asennon säätämiseen. Jos läpät ja kaihdinsäleet kääntyvät ja niitä yritetään siirtää väkisin käsin, mekanismi rikkoutuu.

Läpän liikealue vaihtelee toimintatilan mukaan. Läppä pysähtyy yläasentoon, kun ilmavirran nopeus vaihdetaan alhaiseksi ylös/alas-kääntöasetuksen aikana.

Miellyttävä ilmavirta

Yksikkö muuttaa ilmavirran suuntaa automaattisesti, jotta huonetta lämmitetään tai jäähdytetään tehokkaammin. Suora ilmavirta yksiköstä on vähemmän tuntuva.

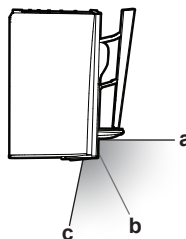

- a Läpän asento jäähdytys- ja kuivaustoiminnan aikana
- b Läpän asento lämmitystoiminnan aikana (**ilmavirran pystysuunta pois päältä**)
- c Läpän asento lämmitystoiminnan aikana (**ilmavirran pystysuunta päällä**)

Jäähdytys ja kuivaus

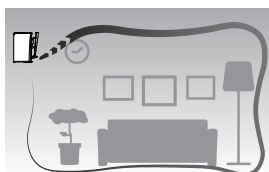
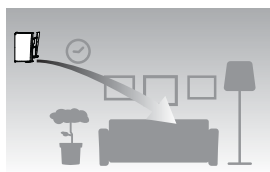

Ilmavirran suunta vaihtuu levittämään ilmaa kattoa pitkin.

Miellyttävä ilmavirta **aktiivinen**Miellyttävä ilmavirta **ei käytössä**

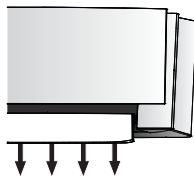

Lämmitys



Ilmavirran suuntaa säädetään levittämään ilmaa lattiaa pitkin.

Jos ilmavirran pystysuuntatoiminto on päällä: Yksikkö tunnistaa huoneen ja lattian lämpötilan ja valitsee automaattisesti 1 3:sta ilmavirran suunnasta (tilan lämmitys, alaspäin, pysty).

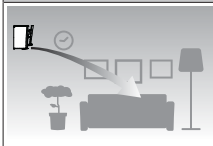
Jos ilmavirran pystysuuntatoiminto on pois päältä: Yksikön ilmavirta suunnataan vain alaspäin.





Tilan lämmityksen ilmavirta	Ilmavirta alaspäin	Ilmavirran pystysuunta
		

TIETOJA

Jos haluat poistaa ilmavirran pystysuuntatoiminnon käytöstä (esim. jos yksikön alapuolella on huonekalu tai muu esine), katso "[Ilmavirran pystysuuntatoiminnon kytkeminen päälle/pois](#)" [► 8]. Jos ilmavirran pystysuuntatoiminto poistetaan käytöstä, ilmavirran suunta asetetaan alaspäin.



TIETOJA

Teho-toimintaa ja Miellyttävä ilmavirta -toimintaa ei voi käyttää samaan aikaan. Viimeksi valittu toiminto saa etusijan. Jos valitaan automaattinen pystykääntö, Miellyttävä ilmavirta -toiminto peruutetaan.





- Siirry päävalikkoon painamalla  ja siirry ilman virtaussuunnan asetusvalikkoon painikkeilla  ja . Siirry valikkoon painamalla .

Ilmavirran suunnan asetusvalikko



- Suorita tässä valikossa seuraavat ilmavirran asetukset. Palaa sitten päävalikkoon painamalla  tai poistu aloitusnäyttöön painamalla .

5.4.1 Ilmavirran pystysuunnan säätäminen

- Siirry ilman virtaussuunnan asetusvalikkossa ilmavirran pystysuuntanäyttöön painikkeilla  ja .
- Muuta asetusta painamalla  ja .

Ilmavirran pystysuunta –
kääntöIlmavirran pystysuunta –
kiinteä





- Pystykääntö.** Vahvista valinta painamalla .

Tulos:  tulee esiin aloitusnäytön alareunassa. Säätläpät (vaakasuorat siivet) alkavat kääntyä.

- Kiinteä asento.** Paina , kun läpät ovat saavuttaneet halutun asennon.

Tulos:  katoaa aloitusnäytön alareunasta. Läpät lakkaavat liikkumasta.

5.4.2 Ilmavirran vaakasuunnan säätäminen

- Siirry ilman virtaussuunnan asetusvalikkossa ilmavirran vaaka suuntanäyttöön painikkeilla  ja .
- Muuta asetusta painamalla  ja .

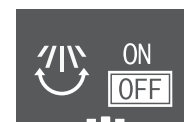
Ilmavirran vaakasuunta –
kääntöIlmavirran vaakasuunta –
kiinteä

- Vaakakääntö.** Vahvista valinta painamalla .

Tulos:  tulee esiin aloitusnäytön alareunassa. Kaihdinsäleät (pystysuorat siivet) alkavat kääntyä.

- Kiinteä asento.** Paina , kun kaihdinsäleät ovat saavuttaneet halutun asennon.

Tulos:  katoaa aloitusnäytön alareunasta. Kaihdinsäleät lakkaavat liikkumasta.

TIETOJA

Jos yksikkö on asennettu huoneen nurkkaan, kaihdinsäleiden täytyy osoittaa pois päin seinästä. Tehokkuus laskee, jos seinä estää ilmavirtaa.

5.4.3 Ilmavirran 3D-suunnan käyttäminen

- Aseta ilmavirran pysty- ja vaakasuunnaksi ON.
- 3D** tulee esiin aloitusnäytön alareunassa. Läpät (vaakasiivet) ja kaihdinsäleät (pystysuorat siivet) alkavat kääntyä.

Ilmavirran pystysuunta päällä Ilmavirran vaakasuunta päällä

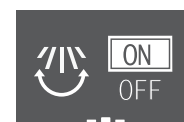





- Jos haluat käyttää kiinteää asentoa, aseta ilmavirran pysty- ja vaakasuunnaksi OFF, kun läpät ja kaihdinsäleät ovat saavuttaneet halutun asennon.

Tulos: **3D** katoaa aloitusnäytön alareunasta. Läpät ja kaihdinsäleät lakkaavat liikkumasta.

5 Käyttö

5.4.4 Miellyttävä ilmavirta -toiminnan käynnistäminen/pysäyttäminen

- 1 Siirry ilman virtaussuunnan asetusvalikossa miellyttävän ilmavirran näyttöön painikkeilla  ja .
- 2 Muuta asetusta painamalla  ja .

Miellyttävä ilmavirta aktiivinen



Miellyttävä ilmavirta ei käytössä



- 3 Vahvista valinta painamalla .

Tulos: Miellyttävä ilmavirta aktiivinen:  tulee esiin aloitusnäytön alareunassa.

Tulos: Miellyttävä ilmavirta ei käytössä:  katoaa aloitusnäytön alareunasta.

5.5 Intelligent Eye -toiminta

Järjestelmä säätää automaattisesti ilmavirran suuntaa ja lämpötilaan sen mukaan, havaitaanko ihmisten liikettä, jotta vältetään suora kontakti ihmisten kanssa. Jos mitään liikettä ei havaita 20 minuuttiin, järjestelmä siirtyy energiansäästötilaan:

Tietoja Intelligent Eye -anturista

! HUOMIO





- Älä lyö tai paina Intelligent Eye -anturia. Seurauksena voi olla toimintahäiriö.
- Älä aseta suuria esineitä Intelligent Eye -anturin lähelle.

i TIETOJA

Yö-asetustilaa (OFF-ajastin) ei voi käyttää samaan aikaan Intelligent Eye -toiminnan kanssa.

- **Tunnistusalue.** Enintään 9 m.
- **Tunnistusherkkyyys.** Vaihtelee sijainnin, huoneessa olevien ihmisten määrän, lämpötila-alueen yms. mukaan.
- **Tunnistusvirheet.** Anturi voi tunnistaa virheellisesti lemmikkieläimiä, auringonvaloa, heiluvia verhoja tms.

5.5.1 Intelligent Eye -toiminnan käynnistäminen/pysäyttäminen

- 1 Siirry päävalikkoon painamalla  ja siirry Intelligent Eye -näyttöön painikkeilla  ja .
- 2 Muuta asetusta painamalla  ja .

Intelligent Eye aktiivinen



Intelligent Eye ei käytössä



- 3 Vahvista valinta painamalla .

Tulos: Intelligent Eye aktiivinen:  tulee esiin aloitusnäytön alareunassa.

Tulos: Intelligent Eye ei käytössä:  katoaa aloitusnäytön alareunasta.

5.6 Tehokas toiminta





Tämä toiminta maksimoi nopeasti jäähdytys-/lämmitystehon kaikissa toimintatiloissa. Näin saadaan suurin mahdollinen teho.

i TIETOJA

Tehokas-toimintaa ei voi käyttää yhdessä Econo-, Miellyttävä ilmavirta- ja ulkoyksikön hiljaisen toiminnan kanssa. Viimeksi valittu toiminta saa etusijan.

Tehokas-toiminta ei lisää yksikön kapasiteettia, jos se toimii jo maksimikapasiteetilla.

5.6.1 Tehokas-toiminnan käynnistäminen/pysäyttäminen

- 1 Siirry tehotoiminnan ponnahdusvalikkoon painamalla .
- 2 Ota toiminto käyttöön tai pois käytöstä painamalla  tai painikkeilla  ja .

Tulos: Tehotoiminta aktiivinen:  tulee esiin aloitusnäytön alareunassa.

Tulos: Tehotoiminta ei käytössä:  katoaa aloitusnäytön alareunasta.



Tehotoiminta aktiivinen



Tehotoiminta ei käytössä



i TIETOJA

- Tehotoiminta voidaan valita vain yksikön käydessä. Näytön symboli  osoittaa, että toiminto on tällä hetkellä estetty.
- Jos painetaan  tai vaihdetaan toimintatilaa, toiminto peruutetaan.  katoaa aloitusnäytön alareunasta.

5.7 Econo-toiminta

Tämä on toiminto, jonka avulla saadaan tehokas käyttö rajoittamalla virran enimmäiskulutusarvoa. Toiminnosta on hyötyä tapauksissa, joissa on varmistettava, ettei virtakatkaisin laukea, kun tuotetta käytetään muiden tuotteiden kanssa.

i TIETOJA

- Tehokas- ja Econo-toimintoja ei voi käyttää samaan aikaan. Viimeksi valittu toiminta saa etusijan.
- Econo-toiminta alentaa ulkoyksikön tehonkulutusta rajoittamalla kompressorin pyörimisnopeutta. Jos tehonkulutus on jo alhaisella tasolla, Econo-toiminta ei alenna sitä enempää.

5.7.1 Econo-toiminnan käynnistäminen/pysäyttäminen

- 1 Siirry päävalikkoon painamalla  ja siirry Econo -näyttöön painikkeilla  ja .
- 2 Muuta asetusta painamalla  ja .

Econo-toiminta aktiivinen



Econo-toiminta ei käytössä





- 3 Vahvista valinta painamalla .

Tulos: Econo-toiminta **aktiivinen:**  tulee esiin aloitusnäytön alareunassa.

Tulos: Econo-toiminta **ei käytössä:**  katoaa aloitusnäytön alareunasta.

TIETOJA

- Econo-toiminta voidaan valita vain yksikön käydessä. Näytön symboli  osoittaa, että toiminto on tällä hetkellä estetty.
- Jos painetaan , toimintatilan vaihtaminen vain tuuletin tilaan tai tehotoiminnan tai Econo-toiminnan asetus peruutetaan.  katoaa aloitusnäytön alareunasta.

5.8 Ulkoyksikön hiljainen toiminta

Käytä ulkoyksikön hiljaista toimintaa, kun haluat vähentää ulkoyksikön melutasoa. **Esimerkki:** Yö.

TIETOJA

- Tehokasta ja ulkoyksikön hiljaista toimintaa ei voi käyttää samaan aikaan. Viimeksi valittu toiminta saa etusijan.
- Toiminto on käytettävissä vain automaattisessa, jäähdytys- ja lämmitystoiminnassa.
- Ulkoyksikön hiljainen käyttö laskee kompressorin pyörimisnopeutta. Jos kompressorin pyörimisnopeus on jo alhainen, ulkoyksikön hiljainen toiminta ei laske kompressorin pyörimisnopeutta enempää.

5.8.1 Ulkoyksikön hiljaisen toiminnan käynnistäminen/pysäyttäminen



- 1 Siirry ulkoyksikön hiljaisen toiminnan ponnahdusvalikkoon painamalla .

Ulkoyksikön hiljainen toiminta aktiivinen





Ulkoyksikön hiljainen toiminta ei käytössä



- 2 Ota toiminto käyttöön tai pois käytöstä painamalla  tai painikkeilla  ja .

Tulos: Ulkoyksikön hiljainen toiminta **aktiivinen:**  tulee esiin aloitusnäytön alareunassa.

Tulos: Ulkoyksikön hiljainen toiminta **ei käytössä:**  katoaa aloitusnäytön alareunasta.

Huomautus:  jää aloitusnäyttöön, vaikka yksikkö sammutettaisiin käyttämällä langatonta kaukosäädintä tai sisäyksikön ON/OFF-kytkintä.

5.9 Flash Streamerin (ilmanpuhdistus) toiminta

Streamer tuottaa nopean elektronivirran, jolla on suuri hapetusteho ja joka vähentää pahoja hajuja. Tämä toiminto puhdistaa huoneen ilman yhdessä titaaniapatiittihajunpoistosuodattimen ja ilmansuodattimien kanssa.

TIETOJA

- Nopeat elektronit tuotetaan ja poistetaan yksikön sisällä turvallisen toiminnan varmistamiseksi.
- Streamer-yksikön purkaus voi tuottaa sähisevää ääntä.
- Jos ilmavirta muuttuu heikoksi, Streamer-yksikön purkaus voi pysähtyä tilapäisesti otsonin hajun välttämiseksi.

5.9.1 Flash Streamerin (ilmanpuhdistus) toiminnan käynnistäminen/sammuttaminen

- 1 Siirry päävalikkoon painamalla . Välähdysvirtausnäyttö on päävalikossa ensimmäisenä.

- 2 Muuta asetusta painamalla  ja .

Välähdysvirtaus toiminta aktiivinen

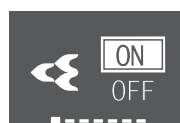

Välähdysvirtaus toiminta ei käytössä

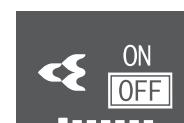



- 3 Vahvista valinta painamalla .

Tulos: Välähdysvirtaus toiminta **aktiivinen:**  tulee esiin aloitusnäytön alareunassa.



Tulos: Välähdysvirtaus toiminta **ei käytössä:**  katoaa aloitusnäytön alareunasta.

5.10 Kellon ja ajastimen asetus

- 1 Siirry päävalikkoon painamalla  ja siirry kellon ja ajastimen asetusvalikkoon painikkeilla  ja . Siirry valikkoon painamalla .

Kello ja ajastimen asetusvalikko





- 2 Suorita tässä valikossa seuraavat kellon ja ajastimen asetukset. Palaa sitten päävalikkoon painamalla  tai poistu aloitusnäyttöön painamalla .

5.10.1 Kellon asetus

Jos sisäyksikön sisäistä kelloa ei ole asetettu oikeaan aikaan, ON-ajastin, OFF-ajastin ja viikkoajastin eivät toimi oikein. Kello täytyy asettaa uudelleen:

- Kun virtakytkin on kytketty yksikön pois päältä.
- Sähkökatkon jälkeen.
- Kun langattoman kaukosäätimen paristot on vaihdettu.

Kellon asetus aikaan

- 1 Siirry kellon ja ajastimen asetusvalikkoon kellon asetusnäyttöön painikkeilla  ja . Syötä asetus painikkeella .

5 Käyttö

Kellon asetus (näyttää kellon nykyisen asetuksen)



Huomautus: Jos aikaa ei ole vielä asetettu, kellon asetus syötetään ensin. Mitään muuta ajastinasetusta ei voi tehdä, ennen kuin kellonaika on asetettu.

- 2 Muuta viikonpäivä painikkeilla ja .

Viikonpäivän asetus



- 3 Siirry tuntiasetukseen painikkeella .

Tuntiasetus



- 4 Muuta tunti painikkeilla ja (24 tunnin muoto).

- 5 Siirry minuuttiasetukseen painikkeella .

Minuuttiasetus



- 6 Muuta minuutit painikkeilla ja .

5.10.2 OFF/ON-ajastintoiminto

Ajastintoimintojen avulla ilmastointilaite voidaan sammuttaa/käynnistää automaattisesti yöllä tai aamulla. OFF ja ON-ajastinta voidaan käyttää myös yhdessä.

TIETOJA

Ohjelmoi ajastin uudelleen seuraavissa tapauksissa:

- Yksikkö on sammutettu katkaisimella.
- Virtakatkos.
- Kun langattoman kaukosäätimen paristot on vaihdettu, kaukosäädin säilyttää ON/OFF-ajastimen aika-asetuksen, mutta ajastin peruutetaan.

TIETOJA

Kello täytyy asettaa oikeaan aikaan ennen ajastintoimintojen käyttämistä. Katso "[Kellon asetus aikaan](#)" [p. 13].

OFF-ajastintoiminnan käynnistäminen/pysäyttäminen

- 1 Siirry kellon ja ajastimen asetusvalikossa OFF-ajastimen näyttöön painikkeilla ja .

OFF-ajastin ei käytössä



OFF-ajastimen asetuksena on klo 7.00

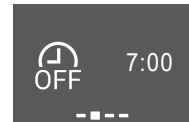

- 2 Siirry OFF-ajastimen asetusvalikkoon painamalla .

Tulos: Kun OFF-ajastin asetetaan ensimmäisen kerran, kuluva kellonaikana pyöristettynä ylöspäin lähimpään täyteen 10 minuuttiin näytetään.

Tulos: Jos OFF-ajastin on jo asetettu, viimeinen asetus näytetään.

- 3 Vaihda vaihtoehto CANCEL vaihtoehdoksi TIME painikkeella .

- 4 Siirry tuntiasetukseen painikkeella ja muuta tuntiasetusta painikkeilla ja 24 tunnin muodossa.

- 5 Siirry minuuttiasetukseen painikkeella ja muuta minuuttiasetusta painikkeilla ja 10 minuutin portain.

Vaihda vaihtoehto CANCEL

Aseta tunnit

Aseta minuutit

vaihtoehdoksi TIME



- 6 Vahvista valinta painamalla .

Tulos: tulee esiin aloitusnäytön alareunassa. Asetettu aika näytetään päävalikon OFF-ajastinnäytössä. Daikin Eye palaa oranssina. Yksikkö sammuu asetetun ajan jälkeen.

- 7 Voit **peruuttaa** ajastinasetuksen siirtymällä OFF-ajastimen asetusvalikkoon ja vaihtamalla vaihtoehdon TIME vaihtoehdoksi CANCEL.

Tulos: katoaa aloitusnäytön alareunasta. Päävalikon OFF-ajastinnäytössä ei näytetä mitään kellonaikaa. Daikin Eye lakkaa palamasta oranssina.

TIETOJA

Kun ON/OFF-ajastin asetetaan, aika-asetus tallennetaan muistiin. Kun langattoman kaukosäätimen paristot vaihdetaan, kaukosäädin säilyttää ON/OFF-ajastimen aika-asetuksen, mutta ajastin peruutetaan.

Yöasetustila

Kun OFF-ajastin on asetettu, ilmastointilaite säätää lämpötilaa automaattisesti (0,5°C ylös jäähdytystilassa, 2,0°C alas lämmitystilassa) estääkseen liiallisen jäähdytyksen/lämmityksen ja varmistaakseen miellyttävän nukkumislämpötilan.

ON-ajastintoiminnan käynnistäminen/pysäyttäminen

- 1 Siirry kellon ja ajastimen asetusvalikossa ON-ajastimen näyttöön painikkeilla ja .

ON-ajastin ei käytössä



ON-ajastimen asetuksena on klo 14.00

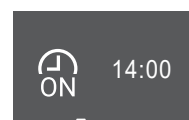







- 2 Siirry ON-ajastimen asetusvalikkoon painamalla .

Tulos: Kun ON-ajastin asetetaan ensimmäisen kerran, kuluva kellonaikana pyöristettynä ylöspäin lähimpään täyteen 10 minuuttiin näytetään.

Tulos: Jos ON-ajastin on jo asetettu, viimeinen asetus näytetään.

- 3 Vaihda vaihtoehto CANCEL vaihtoehdoksi TIME painikkeella .

- 4 Siirry tuntiasetukseen painikkeella  ja muuta tuntiasetusta painikkeilla  ja  24 tunnin muodossa.

- 5 Siirry minuuttiasetukseen painikkeella  ja muuta minuuttiasetusta painikkeilla  ja  10 minuutin portain.

Vaihda vaihtoehto CANCEL vaihtoehdoksi TIME

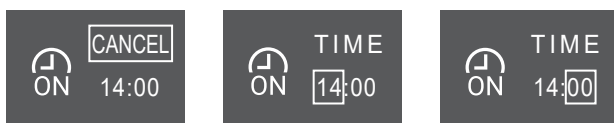

- 6 Vahvista valinta painamalla .

Tulos:  tulee esiin aloitusnäytön alareunassa. Asetettu aika näytetään päävalikon ON-ajastinnäytössä. Daikin Eye palaa oranssina. Yksikkö käynnistyy asetetun ajan jälkeen.

- 7 Voit peruuttaa ajastinasetuksen siirtymällä ON-ajastimen asetusvalikkoon ja vaihtamalla vaihtoehdon TIME vaihtoehdoksi CANCEL.

Tulos:  katoaa aloitusnäytön alareunasta. Päävalikon ON-ajastinnäytössä ei näytetä mitään kellonaikaa. Daikin Eye lakkaa palamasta oranssina.

OFF-ajastimen ja ON-ajastimen yhdistäminen

- 1 Kun haluat asettaa ajastimet, katso "["OFF-ajastintoiminnan käynnistäminen/pysäyttäminen"](#) [14] ja "["ON-ajastintoiminnan käynnistäminen/pysäyttäminen"](#) [14].

Tulos:  ja  näkyvät aloitusnäytön alareunassa.

Esimerkki:			
Näytä	Nykyinen kellonaika	Aseta kun...	Käyttö
 14:00	6:00	yksikkö on toiminnassa.	Pysähtyy klo 7.00 ja käynnistyy klo 14.00.
 7:00		yksikkö ei ole toiminnassa.	Käynnistyy klo 14.00.

5.10.3 Viikkoajastintoiminta

Tämän toiminnan avulla jokaiselle viikonpäivälle voidaan tallentaa jopa 4 ajastinasetusta.

Esimerkki: Luo yksi asetus maanantaista perjantaihin ja eri asetus viikonloppua varten.

TIETOJA

Seuraava asetusmenettely koskee vain langatonta kaukosäädintä. Viikkoajastimen asetus kannattaa kuitenkin suorittaa ONECTA-sovellusta käyttämällä. Katso lisätietoja luvusta "[4.4.2 WLAN-yhteys](#)" [6].

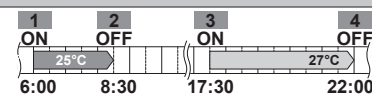
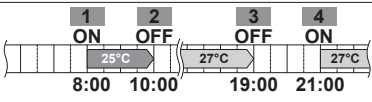
Viikonpäivä	Asetusesimerkki
Maanantai~perjantai	 <ul style="list-style-type: none"> Tee enintään 4 asetusta kullekin päivälle.
Lauantai	–
Sunnuntai	 <ul style="list-style-type: none"> Tee enintään 4 asetusta.

- **ON-ON-ON-ON-asetus.** Mahdollistaa ajastamisen ja lämpötilan asettamisen.
- **OFF-OFF-OFF-OFF-asetus.** Kullekin päivälle voidaan asettaa vain sammutusaika.

Huomautus: Muista suunnata langaton kaukosäädin sisäyksikköä ja tarkistaa, että vastaanottoääni kuuluu, kun viikkoajastintoimintaa asetetaan.



TIETOJA



Kello täytyy asettaa oikeaan aikaan ennen ajastintoimintojen käyttämistä. Katso "[Kellon asetus aikaan](#)" [13].

TIETOJA

- Viikkoajastinta ja OFF/ON-ajastintoimintaa ei voi käyttää yhtä aikaa. OFF/ON-ajastintoiminta saa etusijan. Viikkoajastin on valmiustilassa,  katoaa aloitusnäytöstä. Kun OFF/ON-ajastin on suoritettu, viikkoajastin muuttuu aktiiviseksi.
- Viikonpäivä, OFF/ON-ajastintila, aika ja lämpötila (vain ON-ajastin) voidaan asettaa viikkoajastimen avulla. Muut asetukset perustuvat aiempaan ON-ajastimen asetukseen.

Viikkoajastintoiminnan asettaminen

- 1 Siirry kellon ja ajastimen asetusvalikkoon viikkoajastimen asetusvalikkoon painikkeilla  ja .

- 2 Vaihda vaihtoehto OFF vaihtoehdoksi ON painikkeilla  ja  ja vahvista sitten valinta painamalla .

Tulos: Daikin Eye palaa oranssina. Viikon ensimmäisen päivän asetukset tulevat esiin (4 syötettä jokaiselle päivälle).

Viikkoajastin ei käytössä



Viikkoajastin aktiivinen



- 3 Siirry päivästä toiseen painikkeilla  ja . Siirry 4 syötteen välillä painikkeilla  ja .

Esimerkki:

MON 1/7	TUE 2/7	WED 3/7
1. <input type="text"/>	1. 16:50 25.0°C	1. 8:00 OFF
2. <input type="text"/>	2. <input type="text"/>	2. <input type="text"/>

Tyhjä kenttä – ei asetuksia maanantaille

Yksikkö **käynnistyy**: tiistaina klo 16.50, lämpötilan asetus piste 25°C

Yksikkö **pysähtyy**: keskiviikkona klo 8.00

- 4 Siirry asetukseen painamalla .

- 5 Vaihda asetukseksi ON, OFF tai DEL.

6 Energiansäästö ja toiminnan optimointi

ON-ajastin

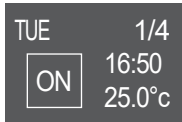

Yksikkö käynnistyy asetettuun aikaan asetetun lämpötilan asetuspisteen kanssa.

OFF-ajastin



Yksikkö pysähtyy asetettuun aikaan.

Poista



Poistaa tämän syötteen

ON/OFF-ajastin

- Siirry tuntiasetukseen painikkeella ja muuta tuntiasetusta painikkeilla ja 24 tunnin muodossa.
 - Siirry minuuttiasetukseen painikkeella ja muuta minuuttiasetusta painikkeilla ja 10 minuutin portain.
 - OFF-ajastin.** Vahvista asetus painikkeella .
- Tulos:** Viikonpäivä ja 4 päivän syötettä tulevat näkyviin. Uusi syöte on syöteluettelossa. Yksikkö käynnistyy tai pysähtyy asetettuun aikaan. Syöteluettelo lajitellaan ajan mukaan.
- ON-ajastimella** voidaan asettaa myös lämpötilan asetuspiste. Siirry lämpötila-asetukseen painikkeella ja muuta asetuspistettä painikkeilla ja . Vahvista asetus painikkeella .
- Tulos:** Viikonpäivä ja 4 päivän syötettä tulevat näkyviin. Uusi syöte on syöteluettelossa. Yksikkö alkaa toimia asetetun lämpötilan asetuspisteen kanssa. Syöteluettelo lajitellaan ajan mukaan.

TIETOJA

Lämpötilaksi voidaan asettaa 10~32°C langattomalla kaukosäätimellä, mutta:

- Jäähdytys- ja automaattisessa toimintatilassa yksikkö toimii vähintään 18°C:een lämpötilassa, vaikka asetuksena olisi 10~17°C.
- Lämmitys- ja automaattisessa toimintatilassa yksikkö toimii korkeintaan 30°C:een lämpötilassa, vaikka asetuksena olisi 31~32°C.

Poista syöte

- Jos haluat poistaa yksittäisiä syötteitä, vaihda asetukseksi DEL ja vahvista painikkeella .
- Tulos:** Viikonpäivä ja 4 päivän syötettä tulevat näkyviin. Syöte poistetaan. Päivän syöteluettelo lajitellaan ajan mukaan.

6 Energiansäästö ja toiminnan optimointi

TIETOJA

- Yksikkö kuluttaa sähköä, vaikka se olisi sammutettu.
- Kun virta palaa sähkökatkon jälkeen, aiemmin valitun tilan käyttöä jatketaan.

HUOMAUTUS

Älä koskaan altista pikkulapsia, kasveja tai eläimiä suoraan ilmapirrille.

HUOMIO

ÄLÄ laita sisä- ja/tai ulkoyksikön alle mitään sellaista, joka saattaa kastua. Muuten yksikön tai kylmäaineputkien kondensaatio, ilmansuodattimen likaisuus tai poiston tukkeuma voi aiheuttaa tippumista, ja yksikön alapuolella olevat esineet voivat likaantua tai vaurioitua.

VAROITUS

Älä aseta tulenarkaa suihkepulloa ilmastointilaitteen lähelle tai käytä suihkeita yksikön läheisyydessä. Seurauksena saattaa olla tulipalo.

HUOMAUTUS

ÄLÄ käytä järjestelmää, kun käytetään huoneen kaasutustyyppistä hyönteismyrkkyä. Yksikköön voi kerääntyä kemikaaleja, mikä voi vaarantaa kemikaaleille yliherkkien henkilöiden terveyden.

7 Kunnossapito ja huolto

7.1 Yleiskuvaus: Kunnossapito ja huolto

Asentajan on suoritettava vuosittainen kunnossapito.

Tietoja kylmäaineesta

Tuote sisältää fluorattuja kasvihuonekaasuja. ÄLÄ päästä kaasuja ilmakehään.

Kylmäainetyyppi: R32

Ilmaston lämpenemispotentiaali (GWP): 675

HUOMIO

Fluorattuja kasvihuonekaasuja koskeva lainsäädäntö edellyttää, että yksikön kylmäaineen määrä ilmoitetaan sekä painona että CO₂-ekvivalenttina.

Määrän laskentakaava CO₂-ekvivalenttitonneina:
Kylmäaineen GWP-arvo × kylmäaineen kokonaismäärä [kg] / 1000

Kysy lisätietoja asentajalta.

VAROITUS

- Yksikön sisällä oleva kylmäaine on lievästi tulenarkaa mutta ei yleensä vuoda. Jos kylmäainetta vuotaa huoneeseen ja joutuu kontaktiin polttimen, lämmittimen tai keittotason liekin kanssa, seurauksena voi olla tulipalo tai vahingollisen kaasun muodostumista.
- Sammuta kaikki polttoainelämmittimet, tuuleta huone ja ota yhteys laitteen myyjään.
- Älä käytä yksikköä ennen kuin huoltohenkilö on vahvistanut, että osa, josta kylmäainetta vuosi, on korjattu.

VAROITUS

- ÄLÄ puhkaise tai polta kylmäainekierron osia.
- ÄLÄ käytä muita kuin valmistajan suosittelemia puhdistusaineita tai yritä nopeuttaa sulatusprosessia muilla kuin valmistajan suosittelemilla toimenpiteillä.
- Huomaa, että järjestelmässä oleva kylmäaine on hajutonta.

VAROITUS

Laitetta täytyy säilyttää niin, että vältetään mekaaniset vauriot, hyvällä ilmanvaihdon varustetussa huoneessa, jossa ei ole jatkuvasti toimivia syttymislähteitä (esim. avotuli, toiminnassa oleva kaasutoiminen laite tai toiminnassa oleva sähkölämmitin). Huoneen koon tulee olla yleisissä varoimissa määritetyn mukainen.

HUOMIO

Kunnossapito TÄYTYY tehdä valtuutetun asentajan tai huoltoedustajan toimesta.

Huolto kannattaa tehdä vähintään kerran vuodessa. Sovellettava lainsäädäntö saattaa kuitenkin vaatia lyhyempiä huoltovälejä.

VAARA: SÄHKÖISKUN VAARA

Pysäytä toiminta ja katkaise kaikki virransyötöt ennen ilmastointilaitteen tai ilmansuodattimen puhdistamista. Muuten seurauksena voi olla sähköisku ja loukkaantuminen.

VAROITUS

Sähköiskujen ja tulipalon välttämiseksi:

- ÄLÄ huuhtelee yksikköä.
- ÄLÄ käytä yksikköä, jos kätesi ovat märät.
- ÄLÄ aseta mitään vettä sisältäviä astioita yksikön päälle.

HUOMAUTUS

Tarkista laitteen pitkään kestäneen käytön jälkeen, että sen teline ja varusteet eivät ole vaurioituneet. Muuten yksikkö voi pudota ja aiheuttaa vammoja.

HUOMAUTUS

Älä kosketa lämmönvaihtimen jäähditysripoja. Ne ovat teräviä ja voivat aiheuttaa haavoja.

VAROITUS

Ole varovainen tikkaiden kanssa korkeissa paikoissa työskennellessä.

7.2 Sisäyksikön ja langattoman kaukosäätimen puhdistaminen

VAROITUS

Väärät pesuaineet tai puhdistustavat voivat aiheuttaa muoviosien vaurioita tai vesivuotoa. Jos pesuainetta läikkyä sähköosien, kuten moottorin, päälle, seurauksena voi olla toimintahäiriö, savua tai tulipalo.

HUOMIO

- ÄLÄ käytä bensiiniä, bentseeniä, tinneriä, kiillotusjauhetta tai nestemäistä hyönteismyrkyä. **Mahdollinen seuraus:** haalistuminen ja muodonmuutokset.
- Älä käytä vettä tai ilmaa, jonka lämpötila on 40°C tai korkeampi. **Mahdollinen seuraus:** haalistuminen ja muodonmuutokset.
- Älä käytä kiillotusaiheita.
- Älä käytä kuurausharjaa. **Mahdollinen seuraus:** Pintakäsittely kuoriutuu pois.
- Loppukäyttäjä ei koskaan saa puhdistaa yksikön sisällä olevia osia itse. Ammattitaitoisen huoltohenkilön tulee suorittaa nämä työt. Ota yhteyttä jälleenmyyjään.

VAARA: SÄHKÖISKUN VAARA

Muista ennen puhdistusta lopettaa käyttö ja kääntää virtakytkin pois päältä tai irrottaa virtajohto. Muuten seurauksena voi olla sähköisku ja loukkaantuminen.

- 1 Puhdista pehmeällä liinalla. Jos tahrojen poistaminen on vaikeaa, käytä vettä tai neutraalia puhdistusainetta.

7.3 Etupaneelin puhdistaminen

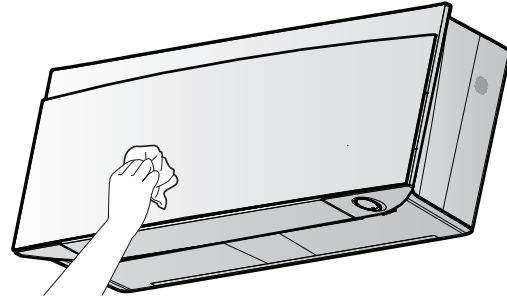

- 1 Puhdista etupaneeli pehmeällä liinalla. Jos tahrojen poistaminen on vaikeaa, käytä vettä tai neutraalia puhdistusainetta.

7.4 Etupaneelin avaaminen

- 1 Pysäytä käyttö painikkeella .

Tulos: Etupaneeli sulkeutuu automaattisesti.

- 2 Avaa etupaneeli langattomalla kaukosäätimellä. Katso "4.4.1 Avaa etupaneeli" [►6].

Tulos: Etupaneeli avautuu.

- 3 Katkaise virransyöttö.
- 4 Vedä alas molemmat etupaneelin takana olevat lukot.
- 5 Avaa etupaneelia, kunnes tuki sopii kiinnityskielekkeeseen.

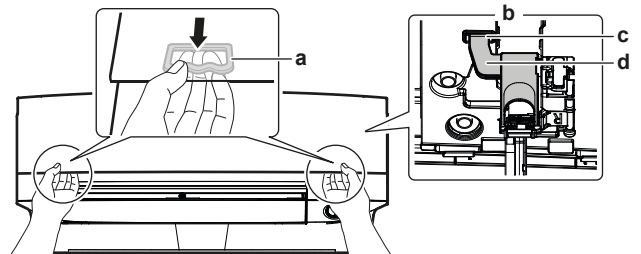

- a Lukko (1 kummallakin puolella)
- b Etupaneelin takaosa
- c Kiinnityskielekke
- d Tuki

TIETOJA

Jos et löydä langatonta kaukosäädintä tai käytät muuta valinnaista säädintä. Vedä etupaneeli käsin varovasti ylös seuraavan kuvan mukaisesti.

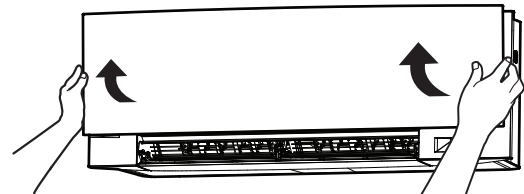

7.5 Ilmansuodattimien puhdistaminen

- 1 Paina kunkin ilmansuodattimen keskellä olevaa kielekettä ja vedä se sitten alas.

7 Kunnossapito ja huolto

2 Vedä ilmansuodattimet ulos.

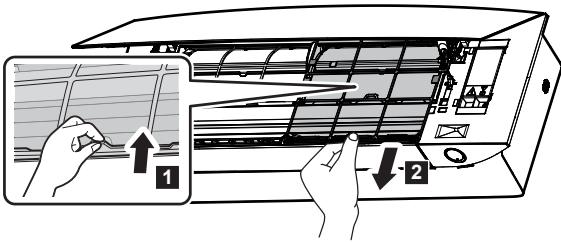

3 Irrota titaaniapatiittihajunpoistosuodatin hopeahiukkassuodatin kielekkeistä.

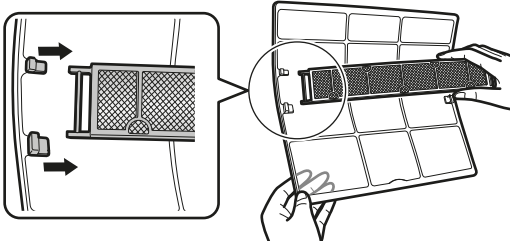

4 Pese ilmansuodattimet vedellä tai puhdista ne pölynimurilla.

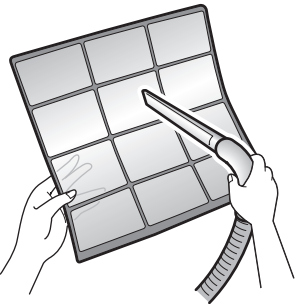

5 Liota haaleassa vedessä noin 10–15 minuuttia.



TIETOJA

- Jos pöly ei irtoa helposti, pese ilmansuodattimet neutraalilla, haalealla vedellä laimennetulla pesuaineella. Kuivaa ilmansuodattimet varjossa.
- Muista irrottaa titaaniapatiittihajunpoisto- ja hopeahiukkassuodattimet.
- On suositeltavaa puhdistaa ilmansuodattimet 2 viikon välein.

7.6 Titaaniapatiittihajunpoistosuodattimen ja hopeahiukkassuodattimen (Ag-ionisuodatin) puhdistaminen

TIETOJA

Puhdista suodatin vedellä 6 kuukauden välein.

1 Poista titaaniapatiittihajunpoistosuodatin ja hopeinen allergeeneja poistava ilmanpuhdistussuodatin kaikista neljästä sakarasta.

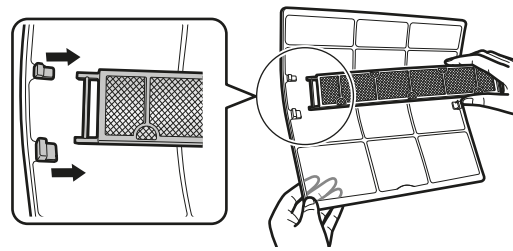

a Sakara

2 Puhdista pöly suodattimesta pölynimurilla.

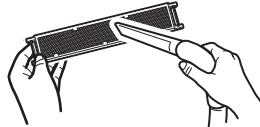

3 Liota suodatinta 10-15 minuuttia lämpimässä vedessä.

Huomautus: ÄLÄ irrota suodatinta kehuksesta.



4 Ravista jäljellä oleva vesi pois pesun jälkeen ja anna suodattimen kuivua varjossa. ÄLÄ väännä suodatinta, kun poistat vettä.

7.7 Titaaniapatiittihajunpoistosuodattimen ja hopeahiukkassuodattimen (Ag-ionisuodatin) vaihtaminen

TIETOJA

Vaihda suodatin 3 vuoden välein.

1 Irrota suodatin suodatinkehysten kielekkeistä ja vaihda suodatin uuteen.

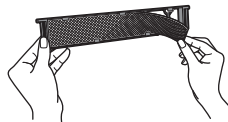

TIETOJA

- Älä heitä suodattimen kehystä pois vaan käytä se uudelleen.
- Hävitä vanha suodatin palamattomana jätteenä.

Ota yhteyttä jälleenmyyjään, kun haluat tilata titaaniapatiittihajunpoistosuodattimen tai hopeahiukkassuodattimen.

Nimike	Osanumero
Titaanihajunpoistosuodatin	KAF970A46
Hopeahiukkassuodatin	KAF057A41

7.8 Etupaneelin sulkeminen

- 1 Laita ilmansuodattimet takaisin paikoilleen.
- 2 Nosta etupaneelia hieman ja irrota tuki kiinnityskielekkeestä.

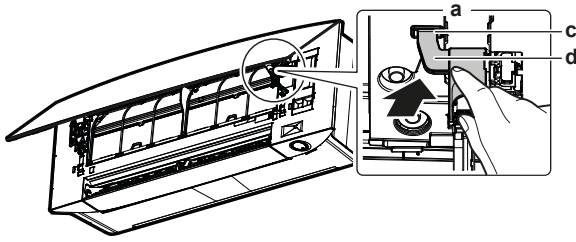

- a Etupaneelin takaosa
b Kiinnityskieleke
c Tuki

3 Sulje etupaneeli.

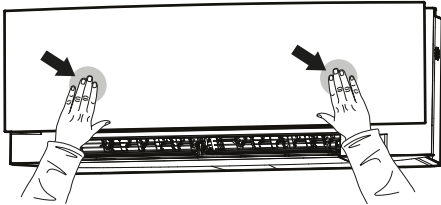

4 Paina etupaneelia varovasti alaspäin, kunnes se napsahtaa.

7.9 Huomioon otettavat seikat ennen pitkää käyttötaukoa

Käytä yksikköä **vain tuuletin** -tilassa usean tunnin ajan yksikön sisäpuolen kuivaamiseksi.

- 1 Aseta tilaksi vain tuuletin, katso "5.2 Toimintatila ja lämpötilan asetuspiste" [9].
- 2 Kun toiminta päättyy, käännä kytkin pois päältä.
- 3 Puhdista ilmansuodattimet ja laita ne takaisin paikoilleen.
- 4 Poista langattoman kaukosäätimen paristot.

TIETOJA

On suositeltavaa, että asiantuntija suorittaa määräaikaishuollon. Ota yhteyttä jälleenmyyjään asiantuntijahuoltoon varten. Asiakas vastaa huoltokustannuksista.

Tietyissä käyttöolosuhteissa yksikön sisäosa saattaa likaantua usean käyttökauden jälkeen. Tästä on seurauksena heikko suorituskyky.

8 Vianetsintä

Jos jokin seuraavista toimintahäiriöistä esiintyy, suorita alla mainitut toimenpiteet ja ota yhteys jälleenmyyjään.



VAROITUS

Jos jotakin epätavallista tapahtuu (palaneen käryä tms.), lopeta käyttö ja **KATKAISE** virta.

Yksikön käytön jatkaminen tällaisissa olosuhteissa voi aiheuttaa rikkoutumisen, sähköiskun tai tulipalon. Ota yhteyttä jälleenmyyjään.

Järjestelmän korjaus täytyy teettää ammattitaitoisella huoltohenkilöllä.

Toimintahäiriö	Toimenpide
Jos turvalaite, kuten sulake, katkaisin tai maavuotokatkaisin laukeaa usein tai virtakytkin EI toimi oikein.	Käännä päävirtakytkin POIS päältä.
Jos yksiköstä vuotaa vettä.	Pysäytä laitteen toiminta.
Käyttökatkaisin ei toimi kunnolla.	Katkaise virransyöttö.

Toimintahäiriö	Toimenpide
Daikin Eye vilkkuu, ja voit tarkistaa vikakoodin langattomasta kaukosäätimestä. Jos haluat näyttää virhekoodin, katso sisäyksikön käyttäjän viiteopas.	Ilmoita asiasta asentajalle ja mainitse virhekoodi.

Jos järjestelmä ei toimi kunnolla yllä mainittuja tapauksia lukuun ottamatta eikä kyseessä ole mikään yllä mainituista vioista, tutki järjestelmä seuraavien menettelyjen mukaisesti.



TIETOJA

Katso lisää vianmääritysvihjeitä viiteoppaasta osoitteessa <https://www.daikin.eu>. Etsi mallisi käyttämällä hakutoimintoa 🔍.

Jos kaikkien yllä olevien tarkastusten jälkeen ongelman korjaaminen ei onnistu, ota yhteys asentajaan ja ilmoita oireet, yksikön täydellinen mallinimi (ja valmistusnumero, jos mahdollista) ja asennuspäivä (mainittu mahdollisesti takuukortissa).

9 Hävittäminen



HUOMIO

ÄLÄ yritä purkaa järjestelmää itse: järjestelmän purkamisessa sekä kylmäaineen, öljyn ja muiden osien käsittelyssä TÄYTYY noudattaa soveltuvaa lainsäädäntöä. Yksiköt TÄYTYY käsitellä erikoistuneessa käsittelylaitoksessa uudelleenkäyttöä, kierrätystä ja talteenottoa varten.

ERC



DAIKIN INDUSTRIES CZECH REPUBLIC s.r.o.
U Nové Hospody 1/1155, 301 00 Plzeň Skvrňany, Czech Republic

DAIKIN EUROPE N.V.
Zandvoordestraat 300, B-8400 Oostende, Belgium

Copyright 2021 Daikin

3P485919-15Y 2022.05